

Sciformation

New register for hazardous substances and research management
coming up soon

Information and contact

VIII – Bau, Arbeitssicherheit und Umwelt

Trinkwasserqualität UT

Bauliche Schadstoffe UT

Koordination der Sicherheits-Stabsfunktionen

Leitende Sicherheitsingenieurin

Abteilung 1

Abteilung 2

Organisation von Arbeits-, Gesundheits- und Umweltschutz

Gefährdungsbeurteilung

Betriebsanweisungen - Unterweisungen

Persönliche Schutzausrüstungen

Gefahrstoffe

Abteilung VIII 2 - Arbeitssicherheit

Die Abteilung Arbeitssicherheit berät die Mitglieder der Universität im Bereich Arbeits- und Gesundheitsschutz, bei der Gestaltung von Arbeitsplätzen und Arbeitsabläufen, bei der Beschaffung von technischen Arbeitsmitteln und der Auswahl von persönlicher Schutzausrüstung.

Hierzu stehen den Einrichtungen der Universität neben den Fachkräften für Arbeitssicherheit weitere Spezialisten, z.B. für Gefahrstoffe und Biostoffe zur Verfügung.

Die Abteilung Arbeitssicherheit arbeitet zudem eng mit dem [Betriebsärztlichen Dienst](#) zusammen.

Kontakt

Hölderlinstraße 11 - 72074 Tübingen

07071 29 -77417

Allgemeine Anfragen:

✉ sekretariat.arbeitssicherheit@zv.uni-tuebingen.de

Funktionsmail für Arbeitsschutzanfragen:

✉ arbeitsschutz@uni-tuebingen.de

Aktuelles

Sciformation - New register for hazardous substances and research management - coming up soon +

Aktuelles

Sciformation - New register for hazardous substances and research management - coming up soon -

Der Umzug der Daten aus Open Enventory nach Sciformation erfolgt bis zum 31.10.2024. Danach ist

Open Enventory noch bis zum Jahresende 2024 einsehbar und wird dann geschlossen.

Ansprechpartner:

✉ [Dr. Kilian Krebs](#) Dez. VIII/2 Arbeitssicherheit

✉ [Alexandra Gitto](#)

✉ [Dr. Wolfgang Leis](#) Fachbereich Chemie

✉ [Dr. Ralf Einholz](#)

✉ [Björn Niederhöfer](#) Chemisches Zentralinstitut

✉ [Dr. Felix Rudolphi](#) Sciformation Consulting GmbH

Veranstaltungsunterlagen

FAQ

Introduction

- Work safety

Alexandra Gitto, Dez VIII/2

- Generalls and differences

Dr. Felix Rudolphi, Sciformation ELN

Dr. Wolfgang Leis, AG Seitz

- Relocation planning

Björn Niederhöfer, SAE

Dr. Wolfgang Leis, AG Seitz

- Questions

Advantages

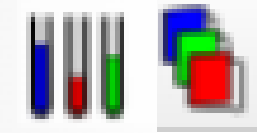

Hazardous substances register

comply with legal requirements



Safety data sheets

called up currently and automatically



Operating instructions

Added suitable to the container



Central review

Substance- and safety data can be centrally maintained

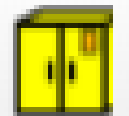

Organized chemical stocks

Less hangover from the past, better findability, more safety

More targeted



Emergency management

Responsibility

Insert the complete dataset

- Safety data sheet
- Further safety data
- Molecule data

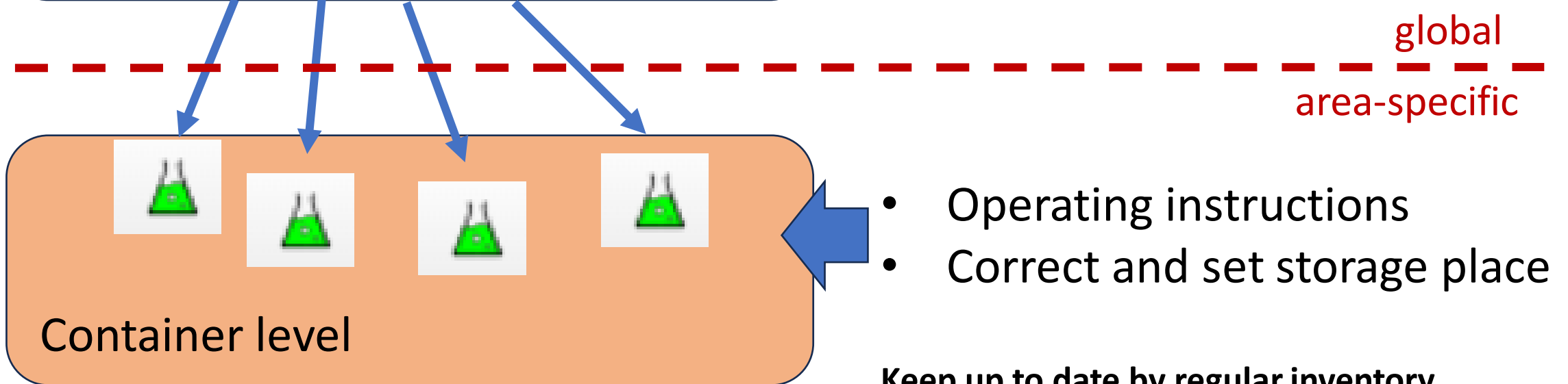
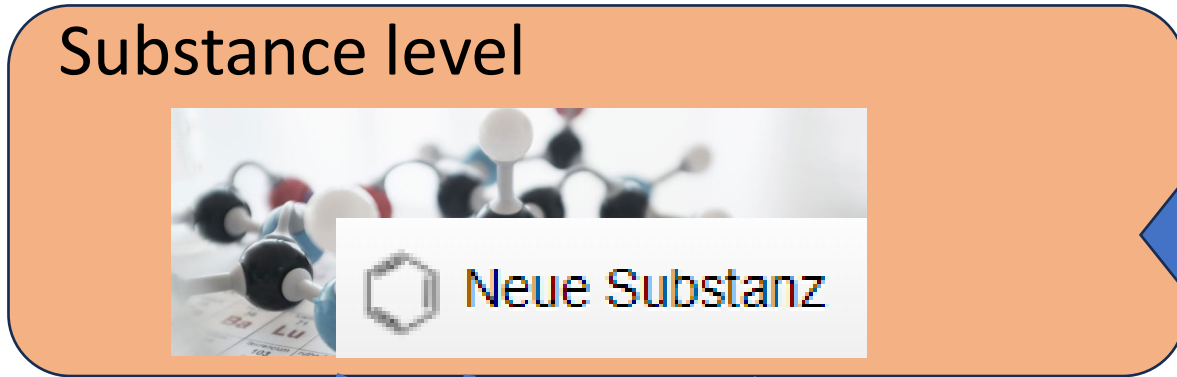

Today: Chemical Inventory

sciformation^{ELN}

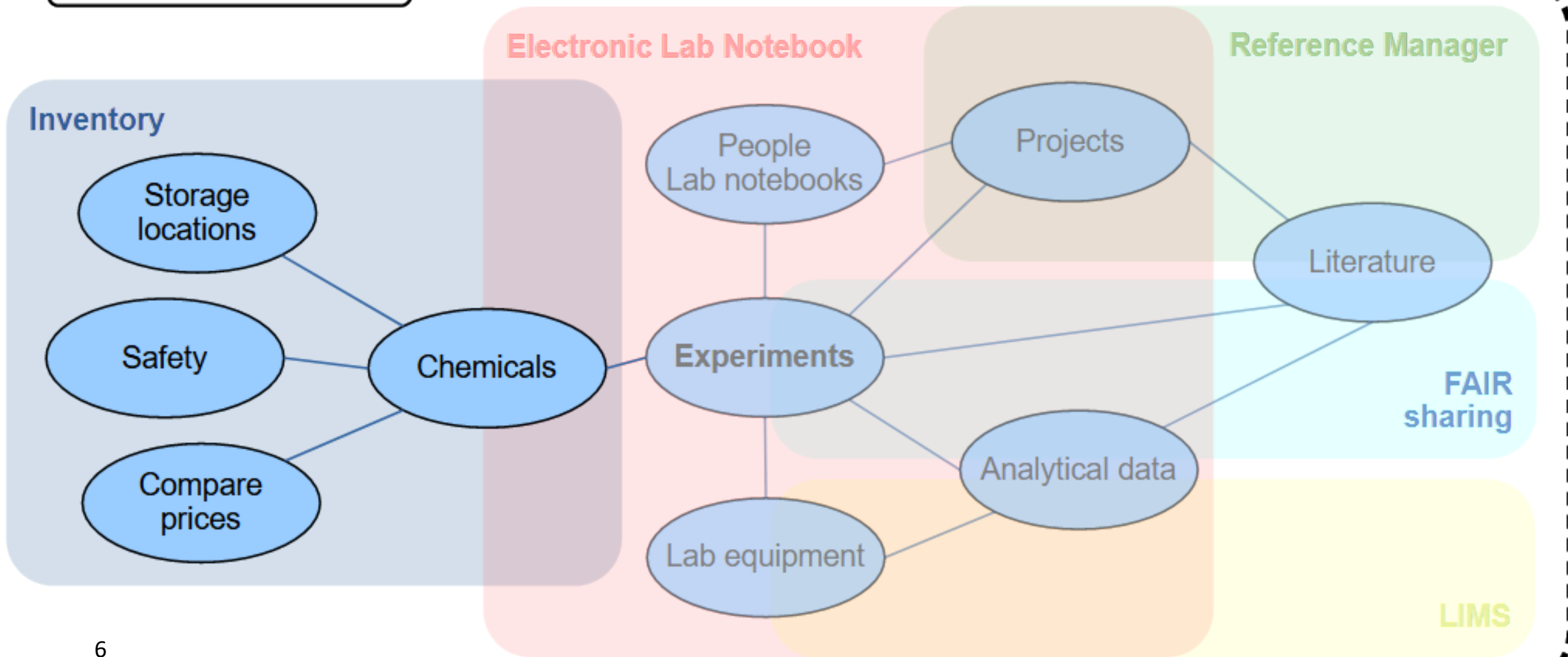

Sciformation ELN is more than a Chemical Inventory

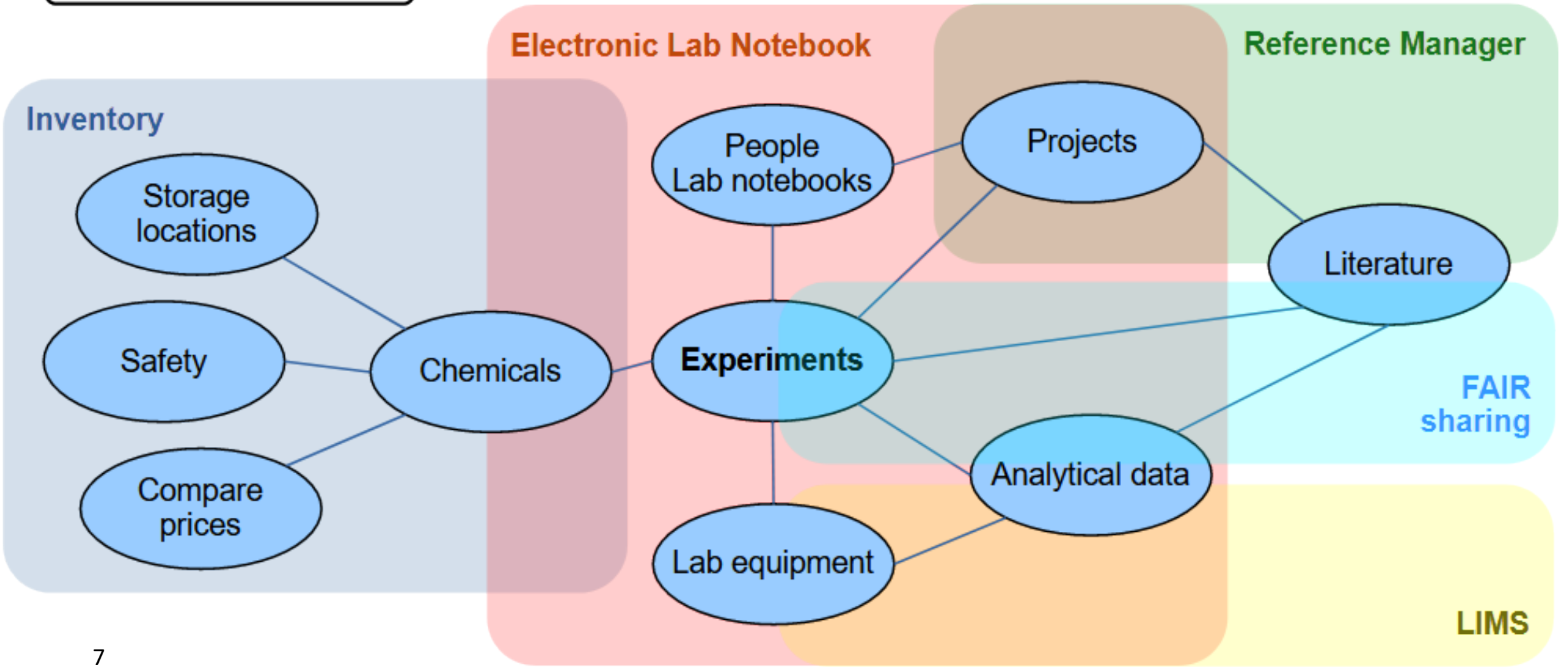

Login

- <https://gefahrstoffkataster.uni-tuebingen.de>
- For local accounts:
<https://gefahrstoffkataster.uni-tuebingen.de?preventSaml2=true>



LOGIN @ UNI-TUEBINGEN

Shibboleth · Identity Provider

Dies ist die zentrale Anmeldeseite für das Single Sign-On der Universität Tübingen.

Der Dienst Gefahrstoffkataster hat angefordert, dass Sie sich über Ihr persönliches Benutzerkonto der Universität Tübingen anmelden.

Login-ID

› Passwort vergessen?

› Hilfe benötigt?

Zentrales Passwort

› Nutzungsbedingungen

Anmeldung nicht speichern

Löschen der früheren Einwilligung zur Weitergabe Ihrer Informationen an diesen Dienst.

Anmelden

Hinweise

- › Die Anmeldung ist **ausschließlich** mit Ihrer persönlichen Login-ID möglich (bei Beschäftigten in der Regel mit 01 endend, bei Studierenden in der Regel mit zx beginnend).
- › Um sich abzumelden, müssen Sie alle Fenster des Webbrowsers schließen, damit keine anderen Personen unter Ihrer Benutzerkennung weiterarbeiten können. Eine Abmeldung bei einer einzelnen Anwendung oder eine zentrale Abmeldung beim Single Sign-On sind derzeit nicht möglich.
- › Haben Sie denselben Dienst bereits einmal genutzt, werden Sie nur dann erneut nach einer Bestätigung gefragt, wenn sich der Datenumfang oder der Name des Dienstanbieters geändert hat. Wenn Sie in jedem Fall erneut angezeigt bekommen möchten, welche Daten zur Übermittlung vorgesehen sind, aktivieren Sie bitte oben stehende Option.
- › Bitte setzen Sie Ihre Bookmarks immer auf die **Ziel-Webseite** des Dienstes, den Sie nutzen wollen, das heißt die Webseite von der aus Sie zu dieser Anmeldeseite weitergeleitet wurden. Der direkte Aufruf dieser Anmeldeseite ohne Angabe des Dienstes funktioniert in einem Single Sign-On System nicht.



Workgroup:

Select or enter name



Enter the name of your workgroup. If it is already in the list, select that entry. If your department is not yet in the list, enter its name and select the superior department.

**Desired sigle for lab notebook
(optional):**

Sigle

The sigle is the unique identifier of your lab notebook (if you want to use/try this). Often, users choose their initials or the first letters of the surname. In case your preferred sigle is already taken, you can make it unique by small variations (adding letters) - if possible without adding numbers, as they might interfere with the numbers identifying each entry, like the pages of a paper notebook. Example: if Martin Miller cannot use MIL as it is already taken, MLL may still be free.

Apply for membership



Workgroup:

Select or enter name

Enter the name of your workgroup. If it is already in the list, select that entry. If your department is not yet in the list, enter its name and select the superior department.

**Desired sigle for lab notebook
(optional):**

The sigle is the unique identifier of your lab notebook (if you want to use/try this). Often, users choose their initials or the first letters of the surname. In case your preferred sigle is already taken, you can make it unique by small variations (adding letters) - if possible without adding numbers, as they might interfere with the numbers identifying each entry, like the pages of a paper notebook. Example: if Martin Miller cannot use MIL as it is already taken, MLL may still be free.

- AG Bettinger
- AG Seitz
- Botanischer Garten
- Chemikalienausgabe Chemie
- Chemikalienversorgung
- Chemisches Zentralinstitut
- Evangelisch-Theologische Fakultät
- FB Chemie
- Institut für Anorganische Chemie
- Institut für Organische Chemie



Application sent.
Click here to continue.

Welcome page without attributed rights

Quick s | Messaging | New dataset: | New message

Info

EBERHARD KARLS
UNIVERSITÄT
TÜBINGEN

Liebe Sciformation-Nutzende,

Sciformation befindet sich noch im Testbetrieb.

Vielen Dank, dass sie teilnehmen.

Sollten Probleme auffallen, teilen Sie diese bitte den bekannten Ansprechpartnern mit.

Can you code? Contact [Felix](#) and be part of the development of Sciformation ELN.

sciformation ELN

Welcome to Sciformation ELN. You can quickly access common functionality via the toolbar or the tabs on this page. The menu gives access to the complete functionality accessible to you, and all help pages. "Personal settings" allows you to adapt Sciformation ELN to your personal preferences.

© 2010-2024 Sciformation Consulting GmbH. Developed together with the Max-Planck-Institut für Kohlenforschung. If you want to explore its capabilities, have a look at our [Youtube Channel](#).

Posteingang - Uni Tübingen | Add to department "AG Seitz" X

Antworten | Allen antworten | Weiterleiten | Archivieren | Junk | Löschen | Mehr |

Von gefahrstoffkataster@uni-tuebingen.de

An [redacted], Wolfgang Leis

Betreff **Add to department "AG Seitz"**

13:10

Dear group administrator of AG Seitz,

user h5[redacted] ([redacted], email: [redacted]@student.uni-tuebingen.de, phone:) has logged in using IP address 134.2.[redacted] and claims to be a member of your group. Click [here](#) to check the data and add him/her to AG Seitz.

Click [here](#) to delete bogus requests.

Best regards

Sciformation

- E-mail to the workgroup administrators
- Administrator login Sciformation
- Follow the link

Titel [redacted] nachgest. Titel

Allgemein

Benutzername: h5 [redacted]

Passwort: [redacted]

Passwort wdh.: [redacted]

In den meisten Fällen können/sollten Sie das Kennwort leer lassen und zum Login Ihre allgemeinen Zugangsdaten verwenden.

Konto deaktiviert Konto darf nur lesen
 Kennwort generieren und per Mail zusenden

Emalladresse: [redacted]

Telefonnummer: [redacted]

2. Telefonnummer: [redacted]

3. Telefonnummer: [redacted]

Mobiletelefon: [redacted]

Aufgabenbezeichnung: [redacted]

Personenbarcode: [redacted]

Bild: Hochladen, Ansehen, Foto aufnehmen, Bildschirmfoto aufnehmen

Mitglied in den Gruppen

Mitglied in den Gruppen		
everyone	[icon]	[X]
AG Seitz	[icon]	[X]

Zum Hinzufügen suchen [icon]

Ist in den Rollen

Ist in den Rollen		
Allg. Benutzer (OEUSER)	[icon]	[X]

Zum Hinzufügen suchen [icon]

attributed workgroup or department

Member in the given groups

Attributed rights to the given user

- To begin, consider the following rights:
- pure ChemDB viewer: OEUSER, (MESSAGE_USER)
 - + borrow chem.: CDB_READ_BORROW
 - + edit chem.: CDB_EDIT
 - + ELN user: ELN_USER, LIT_USER
 - + group admin: GROUP_ADMIN, ELN_ADMIN
 - + group leader: ELN_PI

AG Seitz

Einstellungen

Abteilung: AG Seitz

Wenn Einstellungen auf "Standard" gesetzt sind, dann werden jene der Abteilung bzw. die globalen verwendet.

Allgemein Standard-Berechtigungsamuster Textbausteine Molekülbearbeitung Exportanpassungen Priorität Analytikarten Priorität Analytikgeräte Priorität Analytikmethoden

Offnen Sie die nachfolgenden Elemente, um die persönlichen Einstellungen anzupassen. "Standard" bedeutet, daß die Werte der Abteilung verwendet werden.

Suchen

Allgemein

Hilfen für Einsteiger

Chemikalien

Welcome page

Quick s | System | Chemicals | Lab journal | User management | Messaging | Jochen Glaser

Easy portal | New dataset: Add container | Add substance | New message | Create new group

Info | Search co... | Search su... | Search su... | Search storage | Search ex... | Search an... | Search | Tabs



Liebe Sciformation-Nutzende,

Sciformation befindet sich noch im Testbetrieb.

Vielen Dank, dass sie teilnehmen.

Sollten Probleme auffallen, teilen Sie diese bitte den bekannten Ansprechpartnern mit.

Can you code? Contact [Felix](#) and be part of the development of Sciformation ELN.

ELN







EasyPortal

☰

Quick search







☰ **Search for a dataset**

What do you want to do?

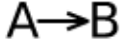
-  **Search for a dataset**
-  **Create a dataset**
-  **Portal screen**
-  **Help**
-  **Personal settings**
-  **Logout**

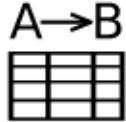
☰

Quick search

-  **Substance**
-  **Experiment**
-  **Analytical dataset**
-  **Experiment table**
-  **Specimen**
-  **Citation**
-  **Container**
-  **Storage**

 **Search substance at suppliers**

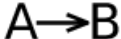
  **Show own experiments**

 **Administration panel**

EasyPortal

Search for a dataset **Search criteria** Quick search seadmin seadmin

Choose the search criteria here

Container
Filter

- [Container size](#)
- [Still available](#)
- [Purity/concentration](#)
- [in_\(solvent\)](#)
- [ID](#)
- [Department](#)
- [Storage location](#)
- [in compartment](#)

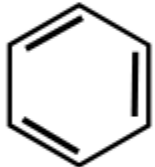

Substance
Filter

- [Name](#)
- [Abbreviation](#)
- [CAS No.](#)
- [Migrated substance identification code](#)
- [Structure](#)
- [Chemical formula](#)
- [MW](#)
- [Density_\(20°C\)](#)



- [Full name](#)
- [Storage name](#)
- [Storage location](#)
- [Temperature \(°C\)](#)
- [Tags](#)



 **Search**

 **Show all**

 **Advanced**

Search active entries only

Search criteria

-  Container size from-to is not set ABC
-  Structure contains contains all fragments is similar to stereo isomers is exactly is not set ABC

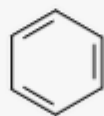

Searching stock chemicals

Quick s | System | Chemicals | Lab journal | User management | Messaging | Jochen Glaser

Easy portal | New dataset: Add container | Add substance | New message | Create new group

Info | Search c... | Search su... | Search su... | Search storage | Search ex... | Search an... | Search

Search parameters | Search dialog: Container

Reset | Search | Show all | **Quick search** | Auto | List mode | Detail mode | Selected datasets

Substance name

CAS No.
 starts with contains is not set

Chemical formula contains
 is exactly contains from-to contains percentages is not set

BESSI
 starts with contains from-to is not set

ID

Structure
 contains contains all fragments is similar to stereo isomers is exactly is not set

Department Filter
 ABC

<input checked="" type="checkbox"/>	everyone			
<input type="checkbox"/>	Mathematisch-Naturwissenschaftliche Fakultät - MNF			
<input type="checkbox"/>	WiSo Fakultät			
<input type="checkbox"/>	ZV			

Click to draw structure

Own selected by default

Searching stock chemicals

Schnell System Chemikalien Laborjournal Personaldatenverwaltung Nachrichten Literaturverwaltung Angelika Oswald

Einfaches Portal Neuer Datensatz: Neues Gebinde Neue Substanz Experiment anlegen Neue Analytikdaten Neuer Analysenauf... Sammel-Analysenauf... Neue Nachricht Gruppe anlegen











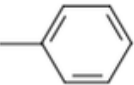







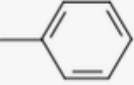

Info Gebinde suchen Substanz suchen Substanz ... Lager suchen Eigene Ex... Experimente... Analytik... Literatur s... Benutzer suchen Gruppe suchen

Suchparameter Suchergebnis Suchdialog: Chemikaliengebilde

485 Gebinde 1 / 49

Detailansicht 10 Zeilen Spalten Parallelbearbeitung Alles löschen Neu Report Exportieren Schnellsuche Etiketten drucken Filtern Diagramm aus Erge...

Abteilung Struktur Stoffnamen Struktur CAS-N ID Größes H-Sätze, P-Sätze Sicherheitsdate Menge Lagerort Barcode MW Dicht: (20

Abteilung	Struktur	Stoffnamen	Struktur	CAS-N ID	Größes	H-Sätze, P-Sätze	Sicherheitsdate	Menge	Lagerort	Barcode	MW	Dicht: (20	
AG Seitz		Toluol ; Toluol; Toluene; Methylbenzol; Methylbenzene; 1-Methylbenzene (99,9 %)		108-88-3	C ₇ H ₈	  	H: 225-304-315-336-361d-373-412 P: 202-210-273-301+310-303+361+353-280-301+330+331-304+340-261-314-304+312 Sigma-Aldrich Ansehen	Gebindegröße: 1,00 noch vorhanden: 0,893 Entnahmemenge:	5010 A-Bau/08. Ebene/AG Seitz/G44/ Schrank 2, in Fach 1 (Wanne)	20021740	92.14	0.865	      A-B 10
AG Seitz		Toluol ; Toluol; Toluene; Methylbenzol; Methylbenzene; 1-Methylbenzene (99,9 %)		108-88-3	C ₇ H ₈	  	H: 225-304-315-336-361d-373-412 P: 202-210-273-301+310-303+361+353-280-301+330+331-304+340-261-314-304+312 Sigma-Aldrich Ansehen	Gebindegröße: 2,50 noch vorhanden: 2,28 Entnahmemenge:	5010 A-Bau/08. Ebene/L30/ Unterschrank 7	20022075	92.14	0.865	      A-B 6

Detail view

- Info on container
- Some parts in collapsed boxes at the side
- Below info on substance

Suchparameter Suchergebnis x

Suchdialog: Chemikaliengebilde

1 / 485

Listenansicht Bearbeiten Als entsorgt mark... Neu Report Exportieren Schnellsuche Etiketten drucken Filtern

Diagramm aus Erge... Handyfotos hinzuf... Ansicht Ausleihen Gehe zur Substanz Substanz bei Anbi... Prüfung durchgeführt >>

Allgemein

Stoff **Toluol** Abteilung AG Seitz

Gebindegröße 1 x 1,00 tara mit Deckel g

noch vorhanden 0,893 Masse Gebinde+Inhalt g

geöffnet am Chargen-Nr. 16Z1250

Haltbarkeitsdatum ID

Kommentar
Reinheit: $\geq 99,8\%$ (Spez.); 99,9% (GC)

Tags:

eig. Bezeichnung **Zwischenfall melden**

Sicherheitsdatenblatt (de)

Quelle: VWR | 20.03.2024

Herunterladen Ansehen Zoomen

1.1 Produktidentifikatoren
Produktname : Toluol EEMPLURA®
Produktnummer : 1.08323
Artikelnummer : 109323
Marke : Mülper
INDEX-Nr. : 609-023-00-3
REACH Nr. : 01-2119471310-51-0000
CAS-Nr. : 108-88-3

1.2 Relevante identifizierte Verwendungen des Stoffs oder Gemische und Verwendungen, von denen abgeraten wird
Identifizierte Verwendungen : Chemische Produktion, Lösemittel

1.3 Einzelheiten zum Lieferanten, der das Sicherheitsdatenblatt bereitstellt
Firma : Mack & Co.
Frankfurter Str. 250
D-64271 DARMSTADT
Telefon : +49 (0)6151 72-0
Fax : +49 6151 72780

Sicherheitsdatenblatt (en)
Foto

Lagerort

Lagerort Filtern

- 08. Ebene
- AG Seitz
 - G32
 - G41
 - G44
 - Ablage
 - Hängeschrank 4
 - Schrank 2**

in Fach 1 (Wanne)

Gebindebarcode 20021740

Schutzgas

Lagertemperatur (°C) von-bis

Letzte Prüfung 26.01.2024, 12:30:49

Letzte Prüfung durch 3y4gqnnhsbr8n432lio0wavpd4

Behälterart Originalgebinde

Eigenschaften

Trägermaterial/Medium

Reinheit/Konzentration 99,9 %

in (Lösungsmittel)

(vom Reinstoff abw. Dichte)

Partikelgröße von-bis nm

pH-Wert

Druck bar

Erstellt durch seadmin (12.12.2023, 18:22:59)
Letzte Änderung durch 3y4gqnnhsbr8n432lio0wavpd4 (26.01.2024, 12:30:49)

Synonyme

- Toluol
- Toluol

Ähnliche Substanzen:

OH

Bestellung
Inventur
Erweitert
Gebinde...

Printing labels

The screenshot shows a software interface with a search bar and a list of search results. The search results table has columns for 'ID', 'Chargen-Nr.', and 'Masse Gebinde+Inhalt'. The first row shows 'tara mit Deckel' with ID '1' and mass '0,893'. The second row shows 'geöffnet am' with ID '16Z1250'. The third row shows 'ID' with ID '16Z1250'. The fourth row shows 'Kommentar' with ID '16Z1250' and text 'Reinheit: ≥99,8% (Spez.); 99,9% (GC)'. Below the table is a red warning icon and the text 'Zwischenfall melden'. At the bottom, there is a 'Lagerort' section with a 'Filtern' button and a 'Lagerort' input field.

The 'Etiketten drucken' dialog box is open, showing the following settings:

- Alles
- aktueller Eintrag
- Einträge
- Vorlage: Kompakt (GHS)
- mit Barcodes
- 3 pro Zeile
- 7 Zeilen pro Seite
- 0 Etiketten überspringen
- Seitengröße: A4
- Abweichende Seitenränder

The 'Etiketten drucken' dialog box is also open, showing the following settings:

- Alles
- aktueller Eintrag
- Einträge
- Vorlage: Kompakt (GHS)
- mit Barcodes
- Seitengröße: indiv.
- Abweichende Seitenränder
- Seitengröße: 40 x 30 mm
- Abweichende Seitenränder

PDF in exact size for label printers

Searching online catalogs

The screenshot shows a web-based search interface for chemical catalogs. At the top, there is a navigation bar with several tabs: "Info", "Gebinde suchen", "Substanz suchen", "Substanz...", "Lager suchen", "Eigene Ex...", "Experime...", "Analytikd...", and "Liter". The "Substanz..." tab is highlighted with a red box. Below the navigation bar, the main search area is titled "Suchparameter" and "Suchdialog: Stoff". It contains a search bar with the text "acetonitrile" and a red box around it. Below the search bar, there are two radio buttons: "enthält" (selected) and "entspricht". To the right of the search bar, there is a link that says "Stattdessen nach '75-05-8' suchen?". Below the search bar, there is a list of search criteria: "Name, CAS-Nr., Summenf.", "Stoffname", "CAS-Nr.", "Bestellnummer", "Summenformel", and "Struktur". At the bottom left, there is a checkbox labeled "Angebote ohne Preis ausblenden". On the right side, there is a list of providers with checkboxes: "Diese Datenbank", "abcr", "Acros", "Activate Scientific", "AKSci", "Ambeed", "Apolo", "Applic", and "Avant". A dropdown menu is open over the provider list, showing options: "Alles auswählen", "Kommerzielle Anbieter auswählen", "Anbieter mit Sicherheitsdatenblättern auswählen", and "Alles abwählen".

Suchparameter Suchdialog: Stoff

Zurücksetzen Suchen

enthält
 entspricht

acetonitrile
[Stattdessen nach "75-05-8" suchen?](#)

Angebote ohne Preis ausblenden

Diese Datenbank
 abcr
 Acros
 Activate Scientific
 AKSci
 Ambeed
 Apolo
 Applic
 Avant

Alles auswählen
Kommerzielle Anbieter auswählen
Anbieter mit Sicherheitsdatenblättern auswählen
Alles abwählen

Searching online catalogs

Info Gebinde suchen x Substanz suchen x Substanz... x Lager suchen x Eigene Ex... x A->B Experime... x Analytikd... x Litera > Tabs

Suchparameter **Suchergebnis x** Suchdialog: Stoff

261 Ergebnisse << < 1 / 27 > >> 10 Zeilen Spalten Drucken Alle Angaben ohne Gewähr. >>

Lieferant	Stoffnamen	Bestellnummer	CAS-Nr.	Gebindegröße	Preis	
Diese Datenbank	Acetonitril ; Acetonitrile; Methyl cyanide		75-05-8			4 9 0
Cayman Chemical	Residual Solvents Mixture 1 (CRM)	38279				+ +
Chemat	acetonitril cz	chem*421026403*100 (Chempur; Delivery time: 2 weeks)	75-05-8	100 ml	7,00 EUR	
Chemat	acetonitril czda	chem*111026402*100 (Chempur; Delivery time: 2 weeks)	75-05-8	100 ml	7,86 EUR	
Chemat	acetonitril cz	chem*421026403*250 (Chempur; Delivery time: 2 weeks)	75-05-8	250 ml	8,35 EUR	
Chemat	acetonitril czda	chem*111026402*250 (Chempur; Delivery time: 2 weeks)	75-05-8	250 ml	9,55 EUR	
		chem*421026403*500				

Order of results: speed of

Amounts per building/floor/room/...

Suchparameter Suchergebnis x Suchdialog: Lagerplatz

150 Lager 1 / 15

Detailansicht 10 Zeilen Spalten Parallelbearbeitung Alles löschen Report Exportieren Schnellsuche Etiketten drucken Filtern

Hierarchie	Informationen zum Inhalt	Kategorie	Gebindeanzahl	Anzahl Packg.	Masse	Volumen
5010 A-Bau	enthält 11 Sicherheitsschranke (Klicken, um auszuschli...	∑ Gesamt	2972	3030	9,62 t	8,14 m3
		▶ Gefährdungen bei Feuer	915	921	2,23 t	2,61 m3
		▶ Wirkung auf den Körper				
		▶ Wirkung auf die Umwelt				
		▶ Aggregatzustand				
		? Nicht vollst. geprüft/keine Daten	218	218	324,29 kg	308,14 l
		BtM	0	0	0 pg	0 µl
		▶ Lagerklasse gem. TRGS-510				
5010 A-Bau/ 01. Ebene	Zum Laden klicken					
5010 A-Bau/ 02. Ebene	Zum Laden klicken					

Outlook on Electronic Lab Notebook

#	Struktur	Molekülnamen / Gebinde	Summenformel CAS-Nr.	MW	n [mmol]	c [%]	m [mg]	p	V [ml]	Kommentar	Gefahrens	R	S	H	P
A	1	Bromobenzene - C6H5Br 15 ml / -8,2 ml - 32E28-t	C6H5Br 108-86-1	157,0	1		157	1,4	0,105		Sicherh	10-38-51/53			
B	1.1	Mg	Mg 7439-95-4	24,31	1,1		26,7	1,7	0,0154		Sicherh	11-15			

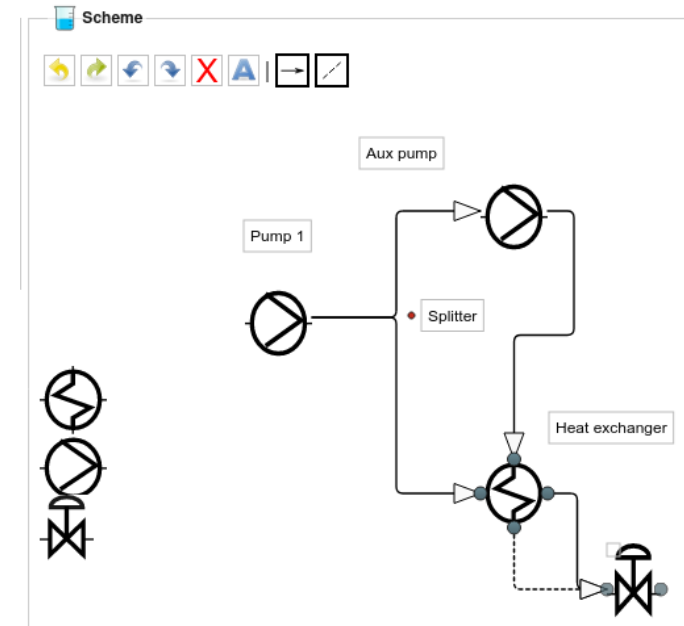

Procedure	Additional files (0)	Literature (0)	Advanced	All
* 1 2 3 4 5 6 7 8				
A				
B				
C				
D				
E				
F				

- Integrating the complete research process
- Extensible templates
- FAIR sharing at <https://sciflection.com>

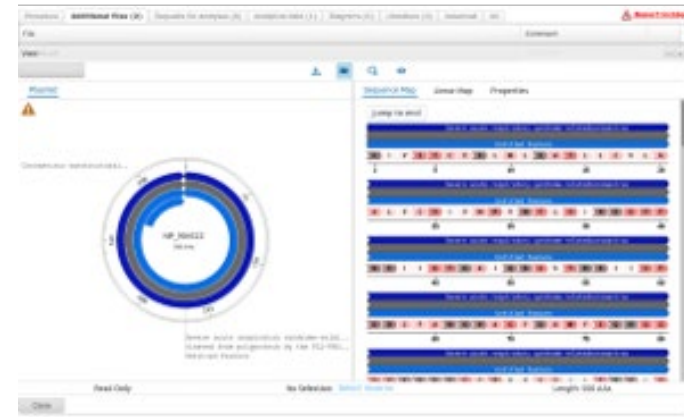

Outlook on Analytical Data

Transfer from

- local PC via drag&drop
- network shares
- WebDAV
- (S)FTP, POP3,...
- Smartphone/webcam
- Screenshots

Batch import possible

Extensible converters for

- Office/PDF/images
- JCamp
- CSV/ASCII
- many specific formats

Extract

- preview image
- peak list
- metadata (date, method, temperature, solvent,...) for filtering

Users can

- annotate
- view interactively or download
- interpret using local software – keep data centralized
- use in reports

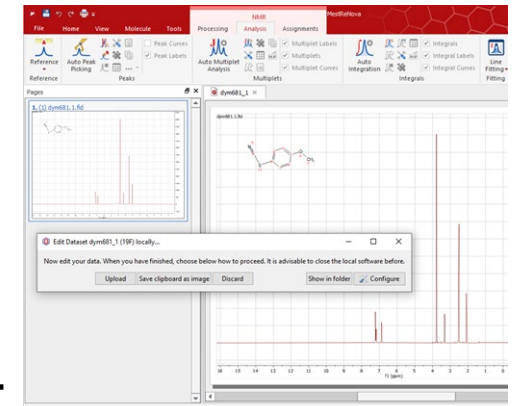
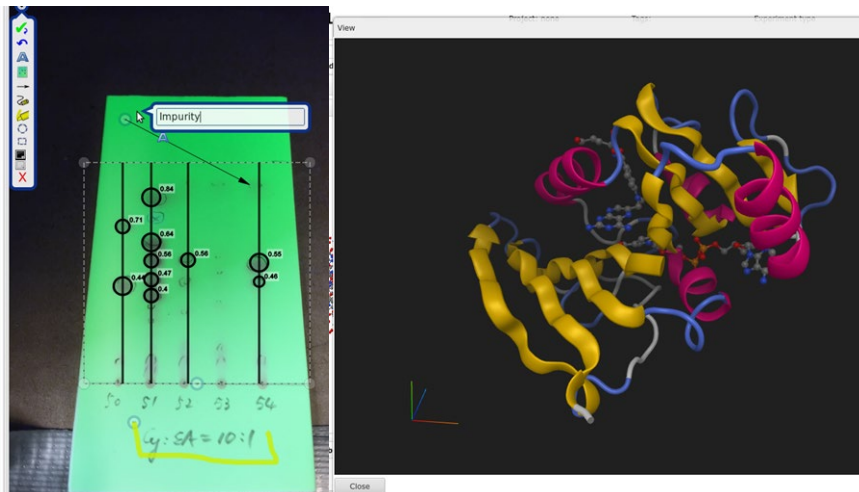

also:

- electronic request forms
- booking of device time

Movement OE to Sciformation

- Preparing OE: Insert an official uni email address (...@uni-tuebingen.de or ...@student.uni-tuebingen.de) for the OE users.
- Making an appointment for the movement with Björn Niederhöfer and Felix Rudolphi
- **Movement!** (Access to OE still possible, **however outdated**)
- Verifying the successful movement of the ChemDB and or the ELN
- Adjust the rights of the users in Sciformation
- Move the storages to the correct place/locations in the "storage hierarchy" and adapt the storage names if necessary

Preparing Open Inventory



- Kennwort ändern
- Globale Einstellungen
- Berechtigungsstufen
- Einstellungen
- Benutzer**
- Fremddatenbanken
- Lager
- Strukturtypen
- Chemikalienarten
- Institutionen
- Entsorgte Chemikalien
- Barcodes für Inventarisierung
- Anbietersuche überprüfen
- Struktursuche prüfen
- Reaktionsanalyse prüfen
- Dublettensuche
- Tab-getrennte Textdatei importieren

sciformation ELN
is even better
or support this project with a donation?

Suchen zum Laborjournal wechseln Einstellungen Logout
Sie sind eingeloggt als Leis auf localhost/AC_Seitz. Bestellsystem Nichts ausgewählt.
Datenbanken: AC_Mayer,AC_Kunz,AC_Meyer,AC_Wesemann,AC_Schnepf,AC_Anwander

30 +

Detailsicht Listenansicht 50 Ergebnisse pro Seite

Name	Institution	Benutzername	Berechtigungen	
Ergebnisse von eigener Datenbank				
Guest	AK Seitz			
MS_Root	AK Seitz			

EBERHARD KARLS
UNIVERSITÄT
TÜBINGEN

open inventory

Chemikaliendatenbank - © 2018 Felix Rudolphi, Lukas Gooßen

Suchen zum Laborjournal wechseln Einstellungen Logout
Sie sind eingeloggt als Leis auf localhost/AC_Seitz. Bestellsystem Nichts ausgewählt.
Datenbanken: AC_Mayer,AC_Kunz,AC_Meyer,AC_Wesemann,AC_Schnepf,AC_Anwander

1 / 30

Detailsicht Listenansicht

Person bearbeiten

<input type="checkbox"/> Konto deaktiviert	
Benutzername:	Guest
Bevorzugte Sprache:	Deutsch
Titel Vorname Nachname:	
Vordefinierte Berechtigungsstufen:	MS_Gast
Berechtigungen allgemein:	<input type="checkbox"/> Administrator <input type="checkbox"/> eingeschränkter Remote-Lesezugriff <input type="checkbox"/> direkter Remote-Zugriff (entsprechend der weiteren Rechte) <input type="checkbox"/> (entfernt) <input type="checkbox"/> Benutzer für das Barcode-Terminal
Berechtigungen Lagerverwaltung:	<input type="checkbox"/> Verwaltung Chemikalienlager <input checked="" type="checkbox"/> Anlegen von Chemikaliengebinden <input type="checkbox"/> Bearbeiten jeglicher Chemikaliengebinde <input checked="" type="checkbox"/> Bearbeiten eigener Chemikaliengebinde <input type="checkbox"/> Ausleihen von Chemikalien <input type="checkbox"/> Inventarisieren von Chemikalien <input type="checkbox"/> Löschen/Entsorgen von Chemikalien <input checked="" type="checkbox"/> Suchen in Chemikalienbeständen
Berechtigungen Laborjournal:	<input type="checkbox"/> Verwaltung Laborjournale <input type="checkbox"/> Verwaltung Projekte <input type="checkbox"/> Bearbeiten jeglicher Reaktion <input checked="" type="checkbox"/> Bearbeiten eigener Reaktion <input checked="" type="checkbox"/> eingeschränkte Suche in Laborjournalen <input type="checkbox"/> uneingeschränkte Suche in Laborjournalen
Berechtigungen Bestellsystem:	<input type="checkbox"/> Bestellen von Chemikalien <input type="checkbox"/> Genehmigung von Bestellungen <input type="checkbox"/> Ausführung von Bestellungen
Institution:	AK Seitz
Arbeitet an folgenden Projekten:	Labor Allgemein, Synthese Ligand, Synthese Komplex

EBERHARD KARLS
UNIVERSITÄT
TÜBINGEN

open inventory

Chemikaliendatenbank - © 2018 Felix Rudolphi, Lukas Gooßen

Suchen zum Laborjournal wechseln Einstellungen Logout
Sie sind eingeloggt als Leis auf localhost/AC_Seitz. Bestellsystem Nichts ausgewählt.
Datenbanken: AC_Mayer,AC_Kunz,AC_Meyer,AC_Wesemann,AC_Schnepf,AC_Anwander

- Kennwort ändern
- Globale Einstellungen
- Berechtigungsstufen
- Einstellungen
- Über open inventory
- Benutzer**
- Fremddatenbanken
- Lager
- Strukturtypen
- Chemikalienarten
- Institutionen
- Entsorgte Chemikalien
- Barcodes für Inventarisierung
- Anbietersuche überprüfen
- Struktursuche prüfen
- Reaktionsanalyse prüfen
- Dublettensuche
- Tab-getrennte Textdatei importieren

sciformation ELN
is even better
or support this project with a donation?

EBERHARD KARLS
UNIVERSITÄT
TÜBINGEN

open inventory

Chemikaliendatenbank - © 2018 Felix Rudolphi, Lukas Gooßen

Suchen zum Laborjournal wechseln Einstellungen Logout
Sie sind eingeloggt als Leis auf localhost/AC_Seitz. Bestellsystem Nichts ausgewählt.
Datenbanken: AC_Mayer,AC_Kunz,AC_Meyer,AC_Wesemann,AC_Schnepf,AC_Anwander

1 / 30

Detailsicht Listenansicht

Person bearbeiten

<input type="checkbox"/> Konto deaktiviert	
Benutzername:	Guest
Bevorzugte Sprache:	Deutsch
Titel Vorname Nachname:	
Vordefinierte Berechtigungsstufen:	MS_Gast
Berechtigungen allgemein:	<input type="checkbox"/> Administrator <input type="checkbox"/> eingeschränkter Remote-Lesezugriff <input type="checkbox"/> direkter Remote-Zugriff (entsprechend der weiteren Rechte) <input type="checkbox"/> (entfernt) <input type="checkbox"/> Benutzer für das Barcode-Terminal
Berechtigungen Lagerverwaltung:	<input type="checkbox"/> Verwaltung Chemikalienlager <input checked="" type="checkbox"/> Anlegen von Chemikaliengebinden <input type="checkbox"/> Bearbeiten jeglicher Chemikaliengebinde <input checked="" type="checkbox"/> Bearbeiten eigener Chemikaliengebinde <input type="checkbox"/> Ausleihen von Chemikalien <input type="checkbox"/> Inventarisieren von Chemikalien <input type="checkbox"/> Löschen/Entsorgen von Chemikalien <input checked="" type="checkbox"/> Suchen in Chemikalienbeständen
Berechtigungen Laborjournal:	<input type="checkbox"/> Verwaltung Laborjournale <input type="checkbox"/> Verwaltung Projekte <input type="checkbox"/> Bearbeiten jeglicher Reaktion <input checked="" type="checkbox"/> Bearbeiten eigener Reaktion <input checked="" type="checkbox"/> eingeschränkte Suche in Laborjournalen <input type="checkbox"/> uneingeschränkte Suche in Laborjournalen
Berechtigungen Bestellsystem:	<input type="checkbox"/> Bestellen von Chemikalien <input type="checkbox"/> Genehmigung von Bestellungen <input type="checkbox"/> Ausführung von Bestellungen
Institution:	AK Seitz
Arbeitet an folgenden Projekten:	Labor Allgemein, Synthese Ligand, Synthese Komplex

EBERHARD KARLS
UNIVERSITÄT
TÜBINGEN

open inventory

Chemikaliendatenbank - © 2018 Felix Rudolphi, Lukas Gooßen

Suchen zum Laborjournal wechseln Einstellungen Logout
Sie sind eingeloggt als Leis auf localhost/AC_Seitz. Bestellsystem Nichts ausgewählt.
Datenbanken: AC_Mayer,AC_Kunz,AC_Meyer,AC_Wesemann,AC_Schnepf,AC_Anwander

1 / 30

Detailsicht Listenansicht

Person bearbeiten

<input type="checkbox"/> Konto deaktiviert	
Benutzername:	Guest
Bevorzugte Sprache:	Deutsch
Titel Vorname Nachname:	
Vordefinierte Berechtigungsstufen:	MS_Gast
Berechtigungen allgemein:	<input type="checkbox"/> Administrator <input type="checkbox"/> eingeschränkter Remote-Lesezugriff <input type="checkbox"/> direkter Remote-Zugriff (entsprechend der weiteren Rechte) <input type="checkbox"/> (entfernt) <input type="checkbox"/> Benutzer für das Barcode-Terminal
Berechtigungen Lagerverwaltung:	<input type="checkbox"/> Verwaltung Chemikalienlager <input checked="" type="checkbox"/> Anlegen von Chemikaliengebinden <input type="checkbox"/> Bearbeiten jeglicher Chemikaliengebinde <input checked="" type="checkbox"/> Bearbeiten eigener Chemikaliengebinde <input type="checkbox"/> Ausleihen von Chemikalien <input type="checkbox"/> Inventarisieren von Chemikalien <input type="checkbox"/> Löschen/Entsorgen von Chemikalien <input checked="" type="checkbox"/> Suchen in Chemikalienbeständen
Berechtigungen Laborjournal:	<input type="checkbox"/> Verwaltung Laborjournale <input type="checkbox"/> Verwaltung Projekte <input type="checkbox"/> Bearbeiten jeglicher Reaktion <input checked="" type="checkbox"/> Bearbeiten eigener Reaktion <input checked="" type="checkbox"/> eingeschränkte Suche in Laborjournalen <input type="checkbox"/> uneingeschränkte Suche in Laborjournalen
Berechtigungen Bestellsystem:	<input type="checkbox"/> Bestellen von Chemikalien <input type="checkbox"/> Genehmigung von Bestellungen <input type="checkbox"/> Ausführung von Bestellungen
Institution:	AK Seitz
Arbeitet an folgenden Projekten:	Labor Allgemein, Synthese Ligand, Synthese Komplex

EBERHARD KARLS
UNIVERSITÄT
TÜBINGEN

open inventory

Chemikaliendatenbank - © 2018 Felix Rudolphi, Lukas Gooßen

Suchen zum Laborjournal wechseln Einstellungen Logout
Sie sind eingeloggt als Leis auf localhost/AC_Seitz. Bestellsystem Nichts ausgewählt.
Datenbanken: AC_Mayer,AC_Kunz,AC_Meyer,AC_Wesemann,AC_Schnepf,AC_Anwander



Suchen

zum Laborjournal wechseln

Einstellungen

Logout

Sie sind eingeloggt als Leis auf localhost/AC_Seitz.

Bestellsystem

Nichts ausgewählt.

Datenbanken: AC_Mayer,AC_Kunz,AC_Meyer,AC_Wesemann,AC_Schnepf,AC_Anwander



1 / 30



Detailansicht

Listenansicht

Vordefinierte Berechtigungsstufen	MS_Gast
Berechtigungen allgemein	<input type="checkbox"/> Administrator <input type="checkbox"/> eingeschränkter Remote-Lesezugriff <input type="checkbox"/> direkter Remote-Zugriff (entsprechend der weiteren Rechte) <input type="checkbox"/> (entfernt) <input type="checkbox"/> Benutzer für das Barcode-Terminal
Berechtigungen Lagerverwaltung	<input type="checkbox"/> Verwaltung Chemikalienlager <input checked="" type="checkbox"/> Anlegen von Chemikaliengebinden <input type="checkbox"/> Bearbeiten jeglicher Chemikaliengebinde <input checked="" type="checkbox"/> Bearbeiten eigener Chemikaliengebinde <input type="checkbox"/> Ausleihen von Chemikalien <input type="checkbox"/> Inventarisieren von Chemikalien <input type="checkbox"/> Löschen/Entsorgen von Chemikalien <input checked="" type="checkbox"/> Suchen in Chemikalienbeständen
Berechtigungen Laborjournal	<input type="checkbox"/> Verwaltung Laborjournale <input type="checkbox"/> Verwaltung Projekte <input type="checkbox"/> Bearbeiten jeglicher Reaktion <input checked="" type="checkbox"/> Bearbeiten eigener Reaktion <input checked="" type="checkbox"/> eingeschränkte Suche in Laborjournalen <input type="checkbox"/> uneingeschränkte Suche in Laborjournalen
Berechtigungen Bestellsystem	<input type="checkbox"/> Bestellen von Chemikalien <input type="checkbox"/> Genehmigung von Bestellungen <input type="checkbox"/> Ausführung von Bestellungen
Institution:	AK Seitz
Kostenstelle	
Konto	
Bestellungen bis zu diesem Betrag automatisch genehmigen	EUR
Emailadresse des Chemikalienbeauftragten	
eMail	
	(alle auswählen)

- Kennwort ändern
- Globale Einstellungen
- Berechtigungsstufen
- Einstellungen
- Über open inventory
- Benutzer
- Fremddatenbanken
- Lager
- Strukturtypen
- Chemikalienarten
- Institutionen
- Entsorgte Chemikalien
- Barcodes für Inventarisierung
- Anbietersuche überprüfen
- Struktursuche prüfen
- Reaktionsanalyse prüfen
- Dublettensuche
- Tab-getrennte Textdatei Importieren

sciformation ELN
is even better

or support this project with a donation?



Questions?

Aktuelles

Sciformation - New register for hazardous substances and research management - coming up soon

Der Umzug der Daten aus Open Enventory nach Sciformation erfolgt bis zum 31.10.2024. Danach ist Open Enventory noch bis zum Jahresende 2024 einsehbar und wird dann geschlossen.

Ansprechpartner:

✉ Dr. Kilian Krebs	Dez. VIII/2 Arbeitssicherheit
✉ Alexandra Gitto	
✉ Dr. Wolfgang Leis	Fachbereich Chemie
✉ Dr. Ralf Einholz	
✉ Björn Niederhöfer	Chemisches Zentralinstitut
✉ Dr. Felix Rudolphi	Sciformation Consulting GmbH

Veranstaltungsunterlagen

FAQ